

MagnetoSynergie

Portique de mesure des forces magnétiques

Echelle : 1/10ème - Cotes sans unité : en mm

Dessiné le : 5/05/2008

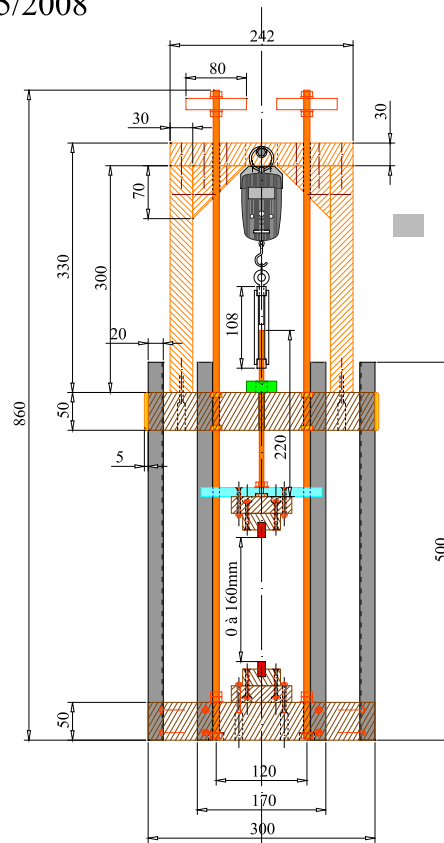
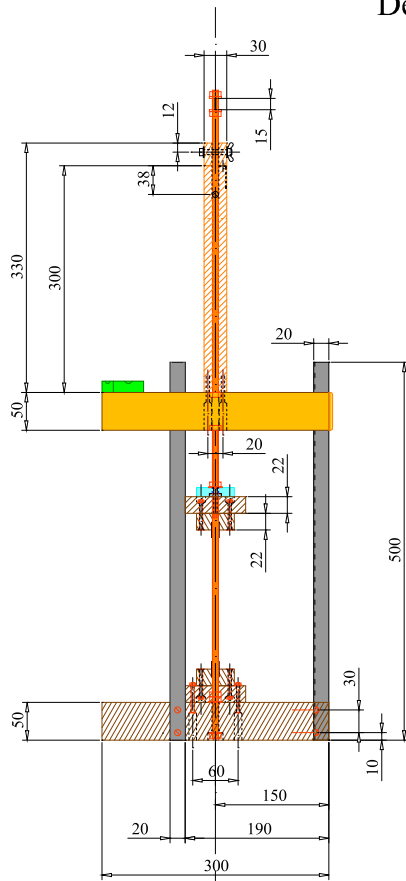

Equerre antirouillis aluminium 10/10ème

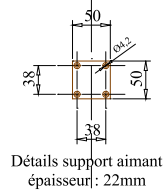
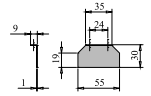

Détails support aimant
épaisseur : 22mm

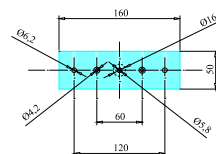

Support embase supérieure coulissant
plexi épaisseur : 12mm

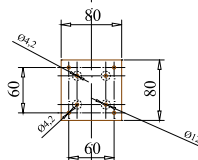

Détails embase
épaisseur : 22mm

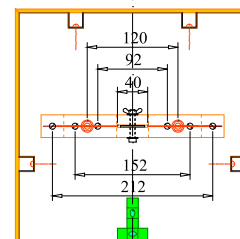

Détails chevron - potence

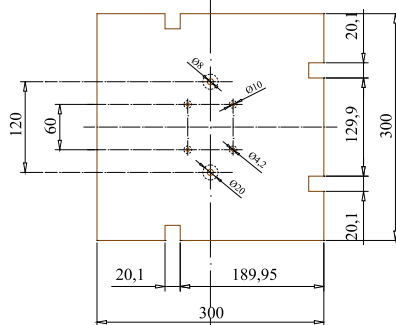

Détails plateforme inférieure
épaisseur : 50mm

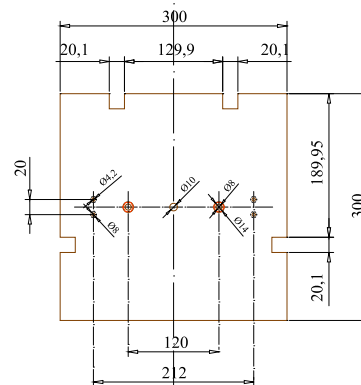

Détails plateforme supérieure
épaisseur : 50mm